

DD DemirDöküm

T 410 KASET-42 HP
T 410 KASET-48 HP

Montaj ve
K L İ M A kullanma
kılavuzu

CE

Değerli DemirDöküm Dostu,

Modern tesislerde DemirDöküm'ün titiz çalışması sonucu üretilen bu ürününüzün size en iyi verimi sunmasını istiyoruz. Bunun için, bu kılavuzun tamamını ürününüzü kullanmadan önce dikkatle okumanızı ve bir başvuru kaynağı olarak saklamanızı rica ederiz.

DD DemirDöküm

İ Ç İ N D E K İ L E R



1. Bölüm: Klimanızı kullanmadan önce yapılması gereken işlemler ve güvenlik uyarıları /3



2. Bölüm: Klimanızın teknik özellikleri /4
Kaset tipi klima/4



3. Bölüm: Klimanızın montajı/5-9
Panel montajı/5
İç ünite montajı/6
Dış ünite montajı/7
Drenaj borusu montajı/8-9



4. Bölüm: Klimanızın kullanılması/10-15
Önemli güvenlik bilgileri/10
Uzaktan kumanda cihazı/11
Otomatik çalışma modu/12
Soğutma/Isıtma/Nem alma modu/13
Yerel saat ayarlama/14
Hava akış yönü ayarı/15



5. Bölüm: Klimanızın temizlenmesi/16



6. Bölüm: Pratik ve yararlı bilgiler/17



7. Bölüm: Hata kodları/18



8. Bölüm: Yetkili Servis çağırılmadan önce yapılması gerekenler/19



9. Bölüm: Müşteri İletişim merkezi/20



1. Bölüm /Klimanızı Kullanmadan Önce Yapılması Gereken İşlemler ve Güvenlik Uyarıları:

380 Volt

Şebeke geriliminin klima modeline göre 380 Volt olduğundan emin olunuz. Tüm modellere faz koruma rölesi konulması gereklidir.



Elektrik tesisatınızın uygun olduğundan emin olunuz. Klimanızı bağlayacağınız hattın mutlaka topraklanmış olması gerekmektedir.



Topraklı Pano

Topraklama tesisatını ehliyetli bir elektrikçiye yaptırmayı ihmal etmeyiniz. Topraklama yapılmadan kullanım halinde, ortaya çıkabilecek kullanım zararından firmamız sorumlu olmayacaktır.



Klimanızı kullanıma hazır duruma getirmek için DemirDöküm Yetkili Servisi'ni çağırınız.



Klimanızı mutlaka modeline uygun gecikmeli tip (G-tipi) otomatik sigorta şalteri ile kullanınız.



Klimanızın elektrik fişini kablosundan tutarak çıkarmayınız. Kabloda olabilecek herhangi bir hasarda, elektrik çarpabilir.



Klimanızın üzerindeki düğmeleri ıslak elle kullanmayınız.



Hava filtresini çıkarırken metal parçalara dokunmayınız. Bu sizin yaralanmanıza neden olabilir.



Klimaya doğru yanıcı spreyler sıkmayınız.



Klimanızı, bulunduğunuz mekanı soğutmak dışında (elbiseleri kurutmak, gıdaları muhafaza etmek, hayvanları yaşatmak, bitki yetiştirmek gibi) bir amaçla kullanmayınız.



Klimanız çalışırken iç ve dış ortamlardaki hava giriş ve çıkış menfezlerine elinizi veya başka bir cisim sokmayınız. İç kısımda bulunan dönen fanlar ağır yaralanmalara neden olabilir.



Klimanızın yakınında ısıtıcı cihazlar kullanmayınız. Bu cihazlardan yayılabilecek aşırı ısı, klimanızın plastik parçalarında erimeye neden olabilir.



Hava akımının uzun süre doğrudan vücudunuza gelmemesine dikkat ediniz.



Klimanızın hava giriş ve çıkış menfezlerini tıkamayınız. Bu, klimanızın randımanının düşmesine ve düzensiz çalışmasına yol açar. Klimanızı şartlara ve sağlık koşullarına en uygun sıcaklığa ayarlayınız. Özellikle küçük çocukların ve yaşlıların bulunduğu odaların sıcaklık düzeyine dikkat ediniz.



3 DAKİKA

Klimanızı durdurduktan sonra tekrar çalıştırmak için 3 dakika bekleyiniz. Aksi takdirde tesisatınızın sigortası atabilir.



Dikkat!
Güvenlik önlemlerinin alınmasında herhangi bir hata yapılması son derecede tehlikeli sonuçlar doğurabilir. Bu önlemlere uyulmadığı takdirde firmamız hiçbir sorumluluk kabul etmeyecektir.



2. Bölüm / Klimaların Teknik Özellikleri:

Kaset tipi klima

Model		T 410 KASET-42 HP		T 410 KASET-48 HP	
Soğutma	Kapasite	btu/h	42000	48000	
		kW	12.3	14	
	Çekilen Enerji	W	4720	4800	
	Çekilen Akım	A	8	8.2	
Isıtma	Kapasite	btu/h	45800	52000	
		kW	13.4	15.2	
	Çekilen Enerji		4630	4750	
	Çekilen Akım		7.9	8.1	
Güç Kaynağı		V-Ph-Hz	380V ~ / 3Ph / 50Hz	380V ~ / 3Ph / 50Hz	
Volta Aralık		V	342 ~ 418	342 ~ 418	
Hava Debisi		m ³ /h	1700	1700	
Ses Seviyesi	İç Ünite	dB (A)	46	46	
	Dış Ünite	dB (A)	63	60	
Net Boyutlar (GxYxD)	İç Ünite	mm	830 x 310 x 830	830 x 310 x 830	
	Dış Ünite	mm	990 x 960 x 405	950 x 1255 x 410	
	Panel	mm	950 x 45 x 950	950 x 45 x 950	
	İç Ünite	kg	37	37	
Net Ağırlık	Dış Ünite	kg	93	112	
	Panel	kg	5	5	
	Sıvı	inç	1/2"	1/2"	
Bağlantı Boru Çapı	Gaz	inç	3/4"	3/4"	
Kontrol Ünitesi			LCD Ekran Kablosuz Uzaktan Kumanda		
Soğutucu Gaz			R 410 A		
EER			2.61	2.89	
COP			2.85	3.2	

• Kullanım ömrü: 10 yıldır.
(Ürünün fonksiyonunu yerine getirebilmesi için gerekli yedek parça bulundurma süresi)

Model	T 410 KASET-42 HP	T 410 KASET-48 HP
Teknik Özellikler		
Uzaktan Kumanda	Var	Var
Otomatik Hava Yönlendirme	Var	Var
Elektronik Sıcaklık Kontrolü	Var	Var
Sıcak Kalkış Modu	Var	Var
Buz Çözme Özelliği	Var	Var
Fan Hızı Kademesi	3	3
Değiştirilebilir Hava Filtresi	Var	Var
Auto Restart	Var	Var
Zaman Ayarı	Var	Var
Uyku Modu	Var	Var
Nem Alma Modu	Var	Var

Nominal Soğutma Kapasiteli Baz Değerleri

İç Sıcaklık	: 27°C KT
	: 19°C YT
Dış Sıcaklık	: 35°C KT
	: 24°C YT

Nominal Isıtma Kapasiteli Baz Değerleri

İç Sıcaklık	: 20°C KT
	: 15°C YT
Dış Sıcaklık	: 7°C KT
	: 6°C YT

KT: Kuru Termometre

YT: Yağ Termometre



3. Bölüm / Klimanızın montajı:

Panel montajı

Ölçüler

Hava giriş ızgarası demontajı



Panel yerleştirme çerçevesini boşaltma

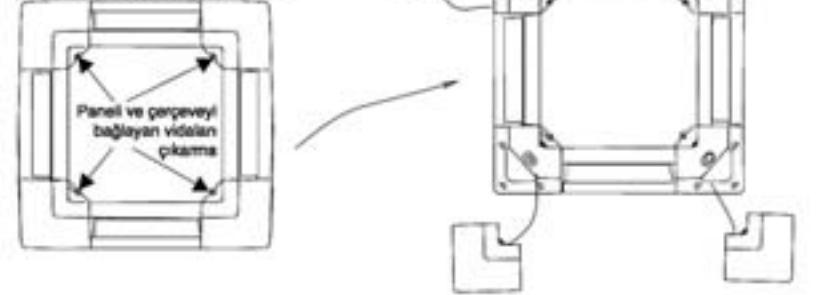

Panel montajı

1. Lütfen M10 conta ve M6x20 civata ile iç ünite köşesini vidalamadan önce diğer iki adet ilave civatayı (elektrik kutusunun üzerindeki kırmızı ok yönünde), panel ile aynı hizada vidalayınız.
2. Step motor kablosunu bağlayınız (elektrik kutusunun üzerindeki elektrik kablo diyagramına göre).
3. Daha sonra diğer iki M6x20 civatasını M10 contası ile, panelin iç ünitesinde bulunan deliklere vidalayınız.
4. Tüm civataları, panelin konumu ve yönünü, iç ünite konum ve yönü ile aynı olacak şekilde sıkınız.
5. Hava girişini ve paneli iç üniteye monte ediniz.

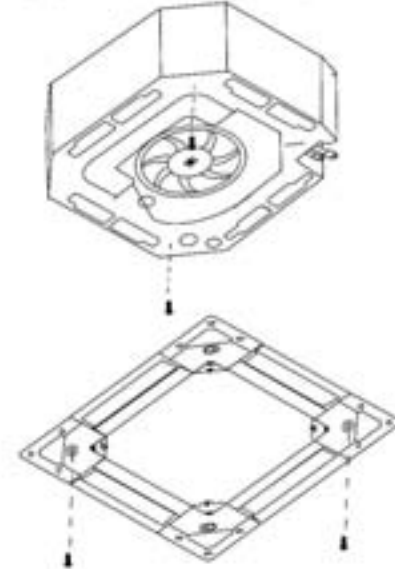

İç ünite montajı

Montaj boşlukları

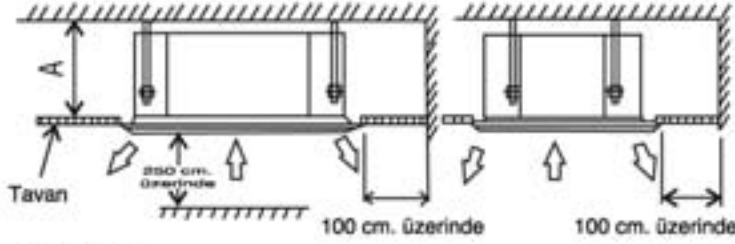

A > 330 mm

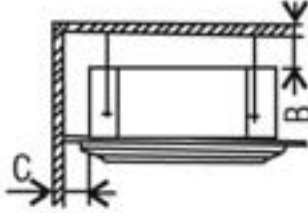

Duvar malzemesi	Yanabilir malzeme	Ateşe dayanıklı malzeme veya metal harici başka yanmaz malzeme	Ateşe dayanıklı yapı
Üst (B) Minimum	5 cm	5 cm	5 cm
Yan (C) Maximum	100 cm	100 cm	-

Zemin ve çatı arası yükseklik

Zemin ve çatı arası yükseklik 2.7 m ile 3.2 m arası olmalıdır.

İç ünite montajı

İç ünite şekli

- Kanca ile tavan arasındaki mesafe
 - Panel yükseklik sünger yüksekliği
 - Kanca ile iç ünite en yüksek kısım arası mesafe
 - Tavan ile iç ünite en yüksek kısım arası mesafe
 - İç ünite yüksekliği
- A. Panel uzunluğu
B. Tavan kesit uzunluğu
C. İç ünite uzunluğu

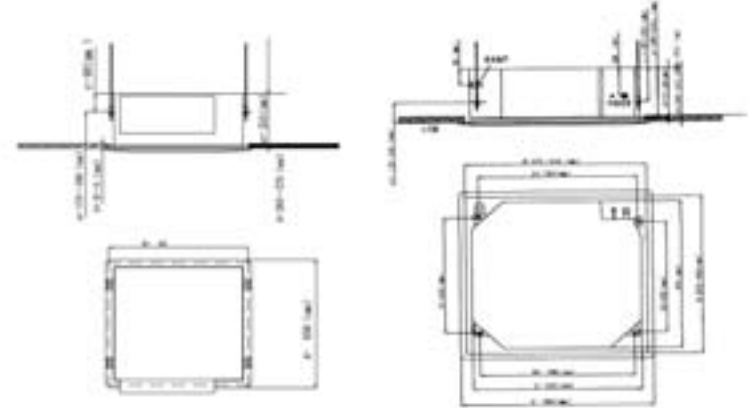

İç ünite montajını yukarıdaki ölçülere göre gerçekleştiriniz.

İç ünite asıldıktan sonra montaj yerini borulama ve elektrik bağlantılarını gözeterek seçiniz.

- Drenaj borusunu, elektrik bağlantılarını ve soğutucu boruları üniteyi asmadan önce klimanın tavandaki yerini belirleyiniz.
- İç ünitenin ölçülerini ve tavandaki açıklığı yukarıda belirtilen montaj detayına göre şekillendirin.

Dış Ünite Montajı

Dış Ünite Montaj Yeri

1. Dış üniteyi kolayca monte edebilen ve hava sirkülasyonu olan bir yere monte ediniz.
2. Dış üniteyi monte ederken duvara olan mesafeyi aşağıda belirtilen şekilde tutunuz.
3. Maksimum boru boyu kod farkı teknik özellikler tablosunda anlatıldığı gibidir.

Sıvı boru çapı	Ø 6.35	Ø 9.52	Ø 12.7
Max. boru uzunluğu	15 m	20 m	25 m
Max. kot farkı	7.5 m	9 m	10 m
Max. büküm numarası	5	5	5

4. Yola bakan bir bölgeye monte etmeden önce çamurlu su riskinin olup olmadığını kontrol edin.
5. Komşularınızın yüksek ses ve sıcak havadan rahatsız olmayacakları bir yere monte edin.
6. Yüksek ses çıkmasına neden olmayacak sert bir zemine monte edin.
7. Hava çıkışını engellemeyecek bir yere monte edin.

Dikkat!

- Tabloda gösterilen ölçülere uygun olarak klimanızın montajını yaptırınız.
- Örnekteki klima sadece bir örnektir. Satın aldığınız klima farklı görünüşe sahip olabilir.

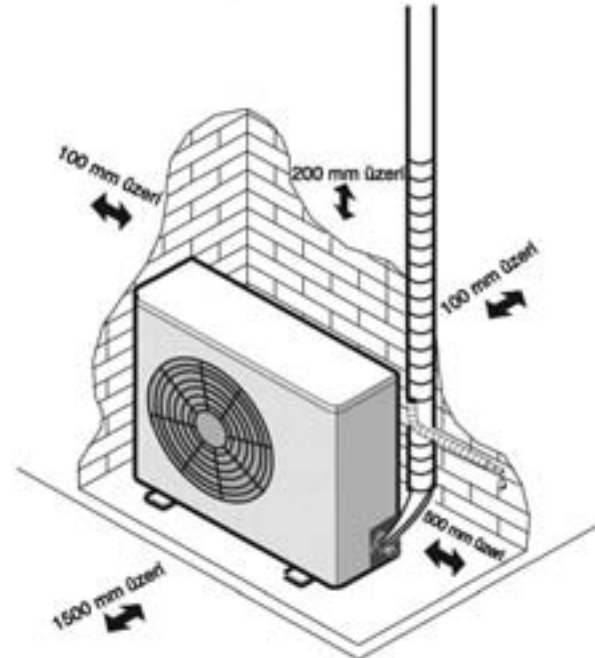
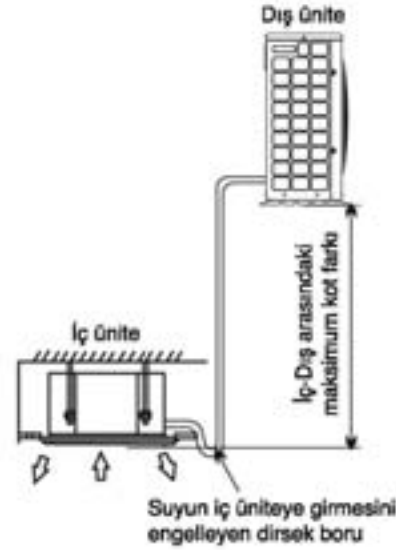

Drenaj boru montajı

Dikkat!

- Drenaj borusu montajı sırasında kılavuzu takip ettiğinizden emin olun.
- İç üniteye ait boşaltma borusunun ısı izolasyonu olmak zorundadır, aksi takdirde iç ünite bağlantılarında olduğu gibi yoğuşma yaşanacaktır.
- Boşaltma borusunun eğimi %2 den fazla olmalı ve bükülüp kıvrılmamalıdır.
- Boşaltma borusunun uzunluğu 20 metreyi geçmemelidir.
- Montaja dair görseller yardımcı olacaktır.
- Drenaj borusunun bağlantı bölümüne basınç veya başka bir etki uygulamayınız.

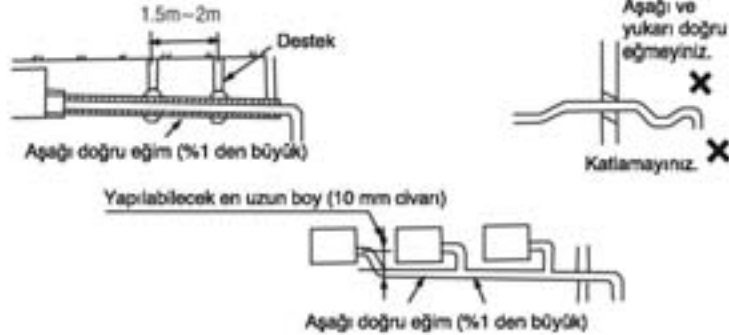

Drenaj boru malzemesi, ısı izolasyonu malzemesi

Malzemeler aşağıdaki gibi olmalıdır.

Drenaj boru malzemesi	Polivinil klorid boru (32 mm dış çapında)
Isı izolasyonu malzemesi	Köpüklü polietilen izolasyon borusu (10 mm kalınlık)

Esnek hortum

- Kesme metodunu kullanarak sert borunun çapını ölçme ve bağlantı açısını ayarlama
- Esnek hortumu çıkartın, aşağıda gösterilenden daha fazla şeklini bozmayın.
 - Eklenmiş band ile bağlanmasından emin olun.
 - Esnek hortumu yatay olarak yerleştirin.

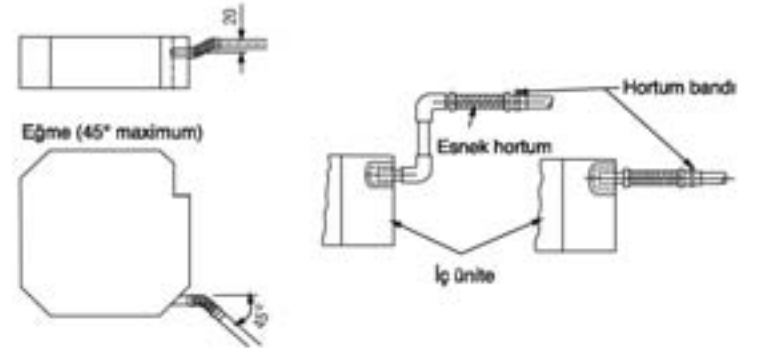

Bağlantı prosedürü

- Saydam boruyu polivinil klorid boru ile bağlayınız.
- Polivinil klorid yapıştırıcıyı drenaj borusunun bağlantı bölümünde kullanınız. Su sızıntısı olmadığına dikkat ediniz.
 - Yapıştırıcıyı polivinil klorid borunun 40 mm ön yüzüne sürünüz, saydam borunun içine de ekleyiniz.
 - Yapıştırıcının kuruması için 10 dakikaya ihtiyaç vardır. Kuruma sırasında, bağlantıya bir basınç uygulamayınız.

Isı izolasyonu

Esnek hortumu ekli ısı izolasyon malzemesi ile baştan sona dikkatlice sarınız.

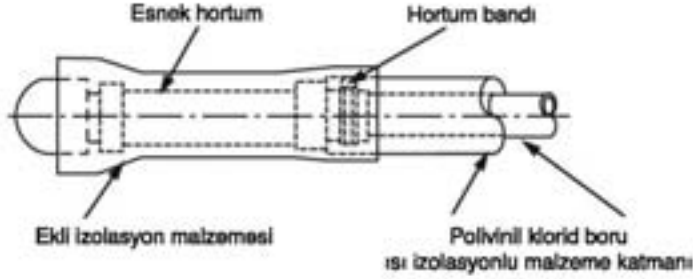

Drenajın yukarı alınması

Drenaj borusunun aşağıya doğru eğilmediğinden emin olmak için yukarı doğru maximum 360 mm olacak şekilde yönlendirin, daha sonra da aşağıya doğru aynı işlemi yapınız.

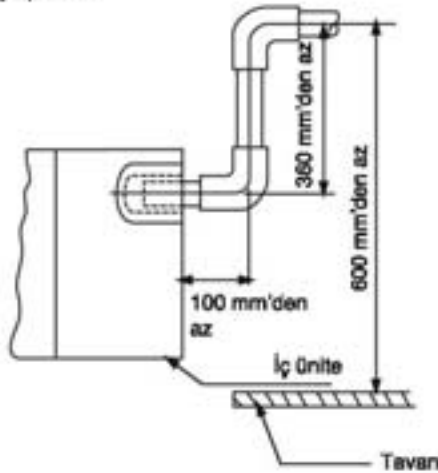

Drenaj testi

• Testten önce drenaj borusunun engellemediğinden emin olunuz.

1. Kontrol için delikten suyu yerleştiriniz.
2. 600 cc suyu hortum veya başka bir aparatla delikten geçirin (drenaj pompa motoruna değmesini engelleyerek).
3. Drenaj pompasını 2 dakika çalıştırdıktan sonra, su seviye pinini resetleyin. Drenaj pompa motoru 1 dakika çalıştırdıktan sonra duracaktır.

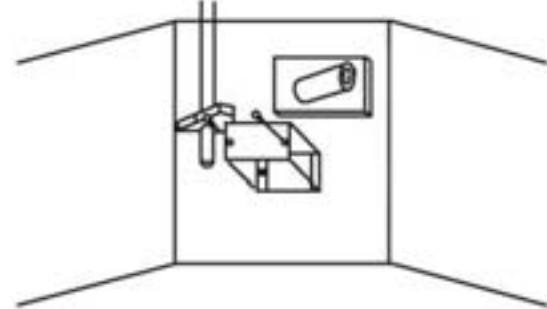

Motor sesi testi

- Drenaj pompa motoru çalışma sesi kontrol edilirken drenaj testi yapılır.
- Drenaj testinden sonra su seviye anahtarını orjinal pozisyona resetleyin.



4. Bölüm / Klimanızın kullanılması

Önemli güvenlik bilgileri

DİKKAT!

Üniteleri kendiniz monte etmeye çalışmayınız. Sadece yetkililer montaj yapmalıdır.

TEHLİKE

Ünitelerin bakımını kendiniz yapmayınız. Üniteye bakım yapılabilecek bir parça yoktur. Kapağı açıp kapatmak sizi tehlikeli voltajla karşı karşıya bırakabilir. Elektrik bağlantısını kapatmak potansiyel elektrik şokundan korumayacaktır.



TEHLİKE

İç ve dış ünitenin hava girişine hiçbir zaman elinizi veya başka bir objeyi koymayınız. Bu ünitelerde çalışır durumda yüksek hızlı fan mevcuttur. Hareketli fana dokunmak ciddi yaralanmalara yol açacaktır.



TEHLİKE

Ciddi elektrik şoklarından sakınmak için, hiçbir zaman su veya başka bir sıvıyı üniteye temas ettirmeyiniz.



UYARI

Klima kullanıldığı sırada odayı, belirli aralıklarla havalandırınız (özellikle odada gaz ile çalışan bir cihaz kullanılıyor ise). Bu uyarı dikkate alınmadığı takdirde odada oksijen kaybına yol açılabilir.



UYARI

Olası elektrik şoklarından korunmak için, elektrik girişlerini yapılacak herhangi bir temizlik veya bakımdan önce kapatınız.



UYARI

Sıvı veya sprey tarzında temizleyici kullanmayınız. Temizlemek için kuru malzeme kullanınız. Olası elektrik şoklarından korunmak için temizleme amacıyla hiçbir zaman su temas ettirmeyiniz.



DİKKAT!

Üniteye temizlemek için hiçbir zaman yakıcı vb. malzemeler temas ettirmeyiniz. Bu temizleyiciler üniteye temas ettirmeyiniz. Bu temizleyiciler üniteye temas ettirmeyiniz. Bu temizleyiciler üniteye temas ettirmeyiniz. Bu temizleyiciler üniteye temas ettirmeyiniz.

NOT:

Doğru bir performans için üniteyi kullanım kılavuzunda yazan sıcaklık vb. parametrelere göre çalıştırınız. Bu parametrelere uyulmadığı durumda arıza ve yoğunlaşma görülebilir.

Uzaktan kumanda cihazı

1. Açma/Kapama

Çalışma modlarını başlatıp durdurmaya yarar.

2. Zaman ayarı seçimi

Zaman ayarı yapılmasını sağlar.

3. Yukarı butonu

Oda sıcaklığını yükseltmek için kullanılır.

4. Aşağı butonu

Oda sıcaklığını azaltmak için kullanılır.

5. Uyku modu

Uyku modunu aktif etmek veya iptal etmek için kullanılır.

6. Salınım modu

Hava akış yönü ayarlanması için kullanılır.

7. Fan hızı kontrol butonu

İç ünite fan motor hızı seçimi yapılır.
Otomatik, Yüksek, Orta ve Düşük

8. Mod butonu

Çalışma konumu seçimini sağlar.

FEEL (Otomatik), COOL (Soğutma), FAN, NEM ALMA,
HEAT (Isıtma)

Otomatik mod, oda sıcaklığına göre diğer çalışma modlarını seçebilir. Otomatik mod cihazın ilk çalışma modudur.

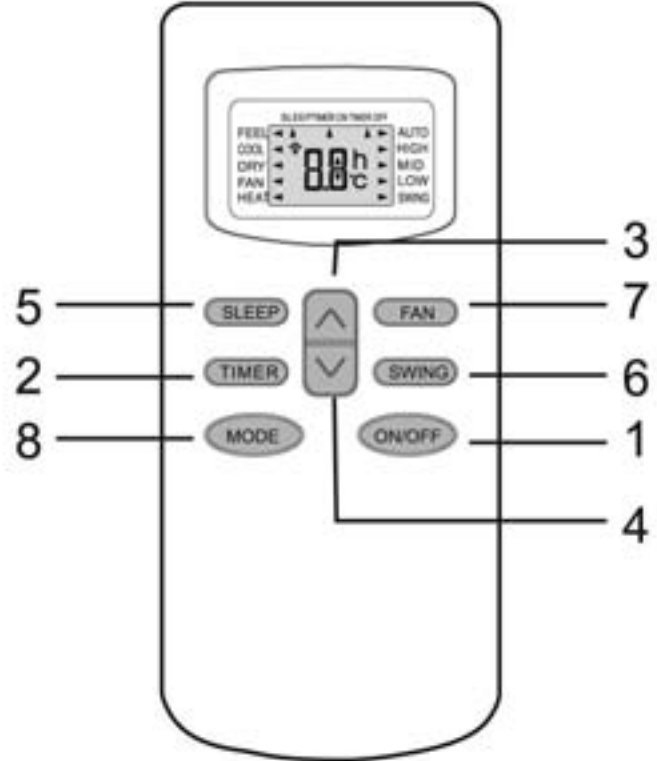

Otomatik çalışma modu

Başlama durumundaki oda sıcaklığına göre gerekli çalışma modunu aktif eder.

Uzaktan kumanda klımaya doğru tutulduğu sırada

1. Açma/Kapama düğmesine basınız. Cihaz sinyali aldığı anda iç ünite ışıkları yanacaktır.

2. FEEL mod seçimi

Mod seçim butonuna basınız.

Mod seçimini "FEEL" olarak yapın.

Operasyon modu ve sıcaklığı oda içi sıcaklığına göre kararlaştırılır.

İç oda sıcaklığı	Operasyon modu	Hedef sıcaklık
20°C'den az		23°C
20°C ~ 26°C	Nem alma	18°C
26°C'den fazla	Soğutma	23°C

Hava sıcaklık ayarı "FEEL" konumundayken dahi yapılabilir. Sıcaklık ayarı için 6 adet seviye mevcuttur (aşağı, yukarı oklarıyla).

3. Sıcaklık ayarı

Aşağı veya yukarı okuna basın.

Yukarı butonuna basıldığında, sıcaklık 1°C artacaktır.

Sıcaklık 2°C yükseldiğinde, gösterge değişmeyecektir.

Aşağı butonuna basıldığında, sıcaklık 1°C azalacaktır.

Sıcaklık 2°C azaldığında, gösterge değişmeyecektir.

Bir dahaki sefere otomatik mod durumu sadece açma/kapama butonuna basılınca aktif olacaktır.

FEEL mod seçiminden memnun kalmazsanız, çalışma modunu değiştirebilirsiniz.

Not:

Seçili bir çalışma konumundan farklı bir çalışma konumuna geçiş yapılmak istendiğinde gecikme oluşabilir.

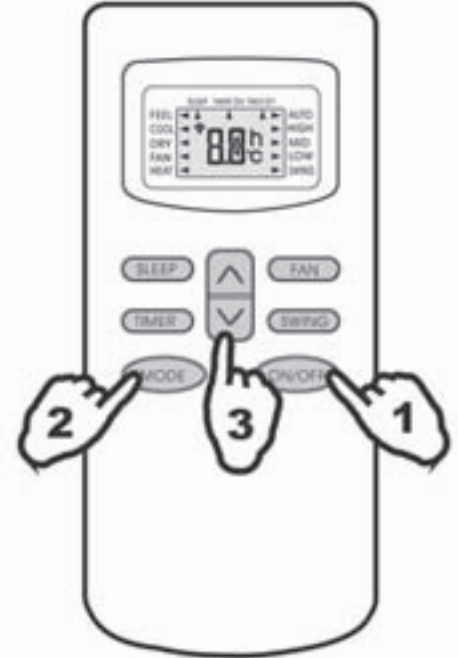

Soğutma / Isıtma / Nem alma modu

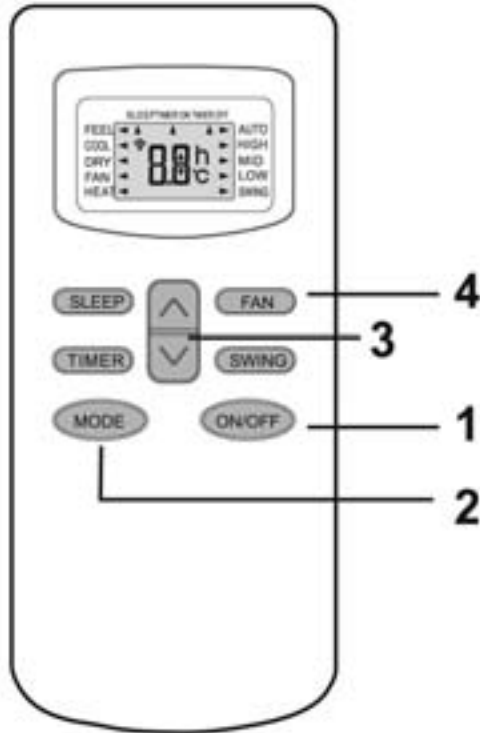

Uzaktan kumanda klimaya doğru tutulduğu sırada;

1. Açma/kapama düğmesine basın.

2. Çalışma modu butonunu seçin.

İstediğiniz çalışma modunu aktif edin.

[◊ (SOĞUTMA) ◊ (ISITMA) △ (NEM ALMA)

□ (OTOMATİK) ♣ (FAN)]

3. Sıcaklık ayar modunu seçin.

İstediğiniz sıcaklığı aşağı ve yukarı butonlarıyla aktif edin.

SOĞUK	26°C-28°C	SICAK	22°C-24°C	NEM ALMA	21°C-24°C
-------	-----------	-------	-----------	----------	-----------

Eğer FAN seçili ise oda sıcaklığı kontrol edilemez, hava üfleme sürekli devam eder.

4. Fan hızı butonunu seçin.

İstediğiniz hava akış hızını ayarlayın.

Durdurmak için: Açma/kapama düğmesine basın.

Yerel saat ayarlama

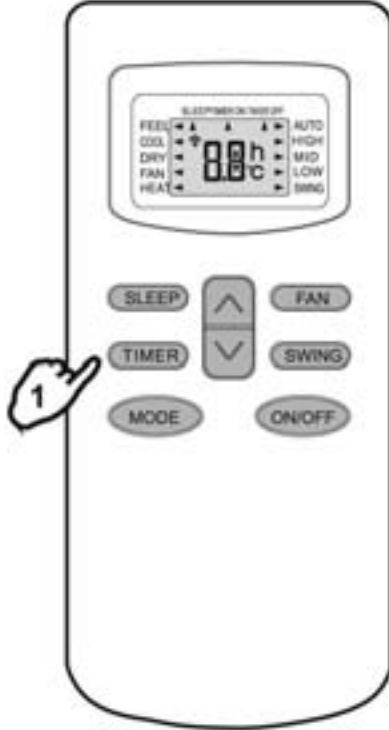

Eve geri döndüğünüzde konforlu bir ortamla karşılaşmak için "TIMER" butonunu kullanarak zaman ayarı yapabilirsiniz. Aynı zamanda gece yatarken daha rahat uyumak için de zaman ayarı yapabilirsiniz.

Zaman ayarı

Kumanda kapalı iken TIMER tuşuna basıldığında klimanın otomatik açılma zamanı belirlenir, klima çalışır durumda iken TIMER tuşuna basıldığında klimanın otomatik kapanma zamanı belirlenir. TIMER tuşuna basıldığında zaman göstere rakamları kumanda da belirecektir.

Yukarı ve aşağı tuşları ile programlanacak zaman ayarı yapılır, tekrar TIMER tuşuna basılır ve işlem onaylanır.

Şayet onaylama işlemi yapılmaz ise 10 sn. sonra zaman ayarlama modundan otomatik olarak çıkarılır. Otomatik açılma veya kapanma zaman aralığı 30 dakikalık aralıklar ile yapılır.

10 saatten daha fazla ayarlama yapılacaksa 1 saatlik aralıklarla işlem yapılır.

Not:

Zaman ayarı yaptıktan sonra zaman göstergesinin yanıyor olmasına dikkat ediniz.



Hava akış yönü ayarı

Kaset tipi klima

Cihaz çalışırken, hava akış yönünü değiştirebilir ve konforunuzu arttırabilirsiniz.

1. İsteddiğiniz hava akış yönünü ayarlama
"SWING" butonuna tıklayarak havayı istediğiniz tarafa yönlendirebilirsiniz. Düğmeye bir daha basarak istediğiniz pozisyonda devamlı üfleme sağlayabilirsiniz.

2. Hava akış yönünü otomatik olarak ayarlama
"SWING" tuşuna basarak cihazın otomatik olarak havayı yönlendirmesini sağlayabilirsiniz.

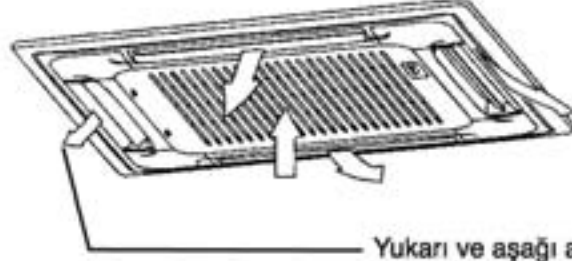

Fonksiyon aktifken, iç ünitenin yönlendirme fanı aktif durumdadır. Aksi takdirde fan çalışmaz. Salınım açısı her tarafta 30 derecedir. Klima çalışır durumda değilken yönlendirme butonu çalışmaz.



5. Bölüm / Klimanızın temizlenmesi:

Hava filtresi temizliği

- Hava filtresi toz ve diğer parçacıkların içeriye girmesini engeller. Filtrenin tıkanması durumunda klimanın çalışma verimi ciddi şekilde düşecektir.
- Klima tozlu bir yerde çalışıyor ise, hava filtresinin temizlenme sıklığı mutlaka artırılmalıdır.
- Eğer hava filtresinde toz parçacıkları birikmiş ise, lütfen hava filtresini yenisiyle değiştiriniz. (Değiştirilebilir hava filtresi opsiyoneldir.)

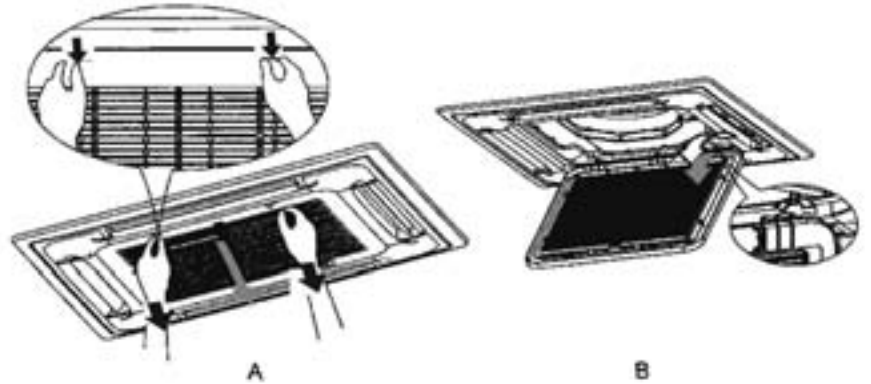

Kaset tipi klima

1. Hava giriş izgarasını açın.
Şekil A'da görüldüğü gibi izgarayı açıp aşağı doğru çekiniz.

Dikkat!

Yanda görüldüğü gibi işleme başlamadan, kontrol kutu kablolarının çıkartılması zorunludur.

2. Hava giriş izgarasını çıkarın.
3. Hava filtresini kaldırın.
4. Hava filtresini temizleyin (elektrik süpürgesi vb.).



6. Bölüm/ Pratik ve Yararlı Bilgiler:



Odanızı aşırı soğutmayınız. Bu hem sağlığınız için iyi değildir hem de fazla elektrik sarfiyatına neden olur.



Klimanız çalışırken, güneş ışınlarının doğrudan içeri girmesine engel olunuz, güneşlik ve perdeleri kapalı tutunuz.



Klimanızın düşey ve yatay panjurlarının yönünü ayarlayarak, oda sıcaklığının ve hava akımının oda içinde homojen olarak dağılmasını sağlayınız.



Geniş, büyük mekanlarda örneğin; kafeterya, pastahane gibi kapıların sürekli açık olduğu yerlerde hava perdelerinin kullanılması elektrik sarfiyatını azaltarak, klimanızdan daha iyi verim elde edilmesini sağlayacaktır. Bu durumda ortam istenilen sıcaklık konumuna daha çabuk gelir.



Serın havayı oda içinde tutmak için, kapı ve pencereleri mümkün olduğunca kapalı tutmaya dikkat ediniz.



Hava filtrelerini düzenli olarak temizleyiniz. Hava filtresindeki tıkanma hava akışını, soğutmayı ve nem giderme olayını azaltır. Hava filtrelerini düzenli olarak temizlemezseniz, soğutma kapasitesi düşecek ve kullandığınız elektriğin bir kısmı boşa harcanacaktır.



Klimanızın çalışması sırasında pencereler kapalı tutulduğundan, fırsat buldukça pencereleri açarak odayı havalandırınız.



Klimanızı uzun bir süre çalıştırmayacaksanız 2 - 3 saat fan konumunda çalıştırınız, bu işlem klimanızın içindeki rutubeti giderir. Daha sonra şalteri kapatıp fişi çekiniz ve uzaktan kumanda pillerini çıkartınız.



7. Bölüm/ Hata Kodları:

No:	HATA	LAMBA UYARISI	UYARI
1	İÇ ÜNİTE SENSÖR HATASI	ZAMAN LAMBASI YANAR	HATA ORTADAN KALKTIĞINDA SİSTEM OTOMATİK OLARAK TEKRAR ÇALIŞACAKTIR.
2	EVAPORATÖR SENSÖR HATASI	ÇALIŞMA LAMBASI YANAR	
3	KONDANSÖR SENSÖR HATASI	BUZ ÇÖZME LAMBASI YANAR	
4	SU DOLULUK ALARMI	SU DOLULUK LAMBASI YANAR	
5	DIŞ ÜNİTE KORUMASI	TCL KLİMA SERVİS BÜLTENİ BUZ ÇÖZME LAMBASI VE SU DOLULUK LAMBASI BİRLİKTE YANAR.	GÜÇ LAMBASINI KAPATINIZ, SİSTEM TEKRAR NORMALİ DÖNECEKTİR.
6	YAZILIM - İLETİŞİM HATASI	ÇALIŞMA LAMBASI VE ZAMAN LAMBASI BİRLİKTE YANAR.	



8. Bölüm/ Yetkili Servis Çağırılmadan Önce Yapılması Gerekenler:



Klimanız çalışmıyor ise;
Sigortanın atıp atmadığını ve devre kesicili kontrol ediniz. Zamanlayıcıyı çalıştırma sırasında bir hata yapıp yapmadığınızı kontrol ediniz.



Klimanız etkili olarak soğutmuyor veya ısıtmıyor ise;
Filtrenin kirlenip olmadığını kontrol ediniz. Sıcaklık ayarının doğru yapıp yapılmadığını kontrol ediniz. Klimanızı ilk çalıştırdığınızda oda çok sıcak ise, soğutma için biraz bekleyiniz. Ünitenin hava giriş ve çıkış pencerelerinin önünde bir engel olup olmadığını kontrol ediniz.



Odada tuhaf bir koku var ise;
Kokunun duvarlardaki, halılardaki, mobilyalardaki veya oda içinde bulunan giysilerdeki nemden kaynaklanıp kaynaklanmadığını kontrol ediniz.



Klimanız gürültülü çalışıyor ise;
Su akıyormuş gibi bir ses; Bu, klimanızın içinde dolaşan soğutucu akışkanın (Freon gazının) sesidir.
Sıkışmış havanın atmosfere açılırken çıkardığı gibi bir ses; Bu, klimanızın ısıtma işlemi sırasında buz çözülme işleminin başlangıcında ve bitiminde ünitenin içinde gerçekleşen Freon gazının ters yönlere hareket etmesinden doğan sestir.



Yoğunlaşan su klimanızdan sızıyor ise;
Klimanızdan çıkan hava akımının sıcak havayı soğutması ile buğulanma oluşacaktır. Bu, klimanızın yanlış çalışmasından kaynaklanmaz ve bir arıza değildir.



Klimanız tekrar çalıştırıldığında 3 dakika kadar çalışmıyor ise;
Bu, klimanızın korunması için geliştirilmiş bir önlemdir. 3 dakika sonunda klimanız çalışmaya başlayacaktır.



Uzaktan kumanda aletinizin göstergesi silik veya hiç göstermiyor ise;
Piller bitmiş veya yanlış yerleştirilmiş olabilir. Kontrol ediniz.



Klimanız çalıştırıldığında veya durduktan sonra iç üniteden "tik" "tik" gibi sesler geliyor ise;
Sıcaklık değişikliği plastik gövdenin büzülmesi veya genişlemesine yol açar. Bu, klimanızın yanlış çalışmasından kaynaklanmaz ve bir arıza değildir.



Isıtma işlemi sürerken havaakımı doğrudan doğruya başlamıyor ise;
Eğer hava akımı, sıcaklık derecesi yükselmeden başlarsa, istenmeyen bir soğutma etkisi görülecektir. Bunu önlemek için hava akımı, sıcaklık yeterli dereceye ulaştıktan sonra başlayacaktır. Bu klimanızın anızalı olmasından kaynaklanmaz ve normaldir.



9. Bölüm / Müşteri İletişim Merkezi:

Değerli Müşterimiz,

Sizlere iyi ürünler vermek kadar, iyi hizmet vermenin de önemine inanıyoruz. Bu nedenle ürünlerimizle ilgili her türlü hizmet ihtiyacınızda;

- Öncelikle ekteki **Yetkili Servislerimize** başvurarak,
- Müşteri İletişim Merkezimizin **444 1 833** numaralı ücretsiz telefonunu arayarak,
- **www.demirdokum.com.tr** internet sitemizi ziyaret ederek,

bilgi alabileceğinizi ve şirketimize ulaşabileceğinizi bilgilerinize sunarız.

Uyulması Gerekli Öneri ve Bilgiler:

1. Ürünü aldığınızda Garantli Belgesini Yetkili Satıcınıza onaylattırınız.
2. Ürünü montaj ve kullanma kılavuzu esaslarına göre kullanınız.
3. Servise ihtiyacınız olduğunda listede belirtilen size en yakın DEMİRDÖKÜM YETKİLİ SERVİS'ine başvurunuz.
4. Hizmet için gelen teknisyene DEMİRDÖKÜM tarafından verilmiş kimlik kartını sorunuz.
5. İşiniz bittğinde servis teknisyeninden aldığınız "HİZMET BELGESİ"ni saklayınız. Alacağınız Hizmet Belgesi, ileride cihazınızda meydana gelebilecek herhangi bir sorunda size yarar sağlayacaktır.
6. Kullanım ömrü 10 yıldır.

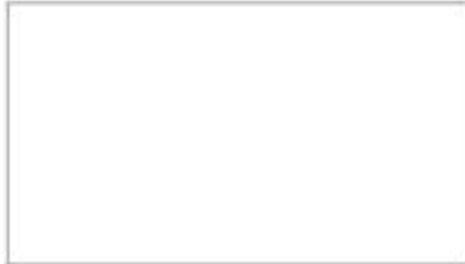

Yetkili Servis

Üretici Firma:
TCL HOME APPLIANCES OVERSEAS
BUSINESS DIVISION
No.59, Nantou Road West, Nantou
Town, Zhongshan, 548427,
Guangdong, China.
Tel : +86 760 23128357
Fax : +86 760 86749379

Sorumlu Satıcı:
Türk DemirDöküm Fabrikaları A.Ş.
Bahçelievler Mahallesi Bosna Bulvarı No:148
34688 Çengelköy – İstanbul
Tel : 0216 516 20 00
Faks : 0216 516 20 01
e-mail : info@demirdokum.com.tr